

Техническое задание и технологические требования к проекту ювелирного украшения

Тип ювелирного украшения:

Размер кольца:

Металл:

Размеры ювелирных камней (вставок):

Технологические требования:

- конструкция из деталей;
- закрепка ювелирных камней (вставок).

Стоимость материалов:

Наименование	Цена, у.е. за 1 шт./г.
Ювелирный камень (вставка)	
Золото пр.	

Ориентировочная стоимость:

Требования к карте камней:

- каждый ювелирный камень (вставка) отображается своим уникальным цветом в соответствии с размером;
- легенда камней (цветовая идентификация по камням);
- в легенде указаны размеры ювелирных камней (вставок).

Название файла и расположение:

- имя файла с изображением карты камней должен иметь следующий вид с обозначением – GMAP (RH0124_01_AAA_Ring_GMAP.jpg);
- файл с изображением карты должен располагаться в рабочей папке на рабочем столе.

Требования к литниковой системе:

- литники должны иметь круглое сечение;
- все элементы литниковой системы должны быть доступны для удаления и обработки после литья;
- все литники должны иметь общий питатель;
- литниковая система должна быть создана в виде отдельного твердого тела.

Название файла:

- имя файла литниковой системы должен иметь следующий вид с обозначением в имени файла – LIT (RH0124_01_AAA_Ring_LIT.stl).

Конкурсное задание

Компетенция
Проектирование и моделирование ювелирных украшений

Дата:

Бумага: А4

Описание: Текст

Rev.

стр. 1/6



Тема, описание и условия для создания художественного образа проекта ювелирного украшения

Тема:

Описание художественного образа:

Условия для создания художественного образа:

Конкурсное задание			
Компетенция Проектирование и моделирование ювелирных украшений			
Дата:	Бумага: А4		
Описание: Текст		Rev.	стр. 2/6

П/п № _____

№ рабочего места: _____

Ф.И.О. _____

(подпись)

Конкурсное задание

Компетенция
Проектирование и моделирование
ювелирных украшений

Описание: масштаб 2:1

Бумага: А4

Дата:

Rev.

стр. 3/6



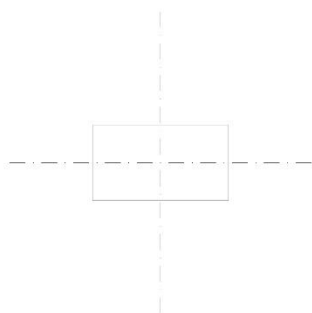

top

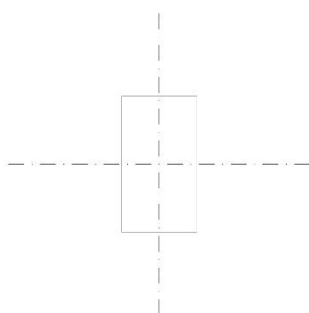

left

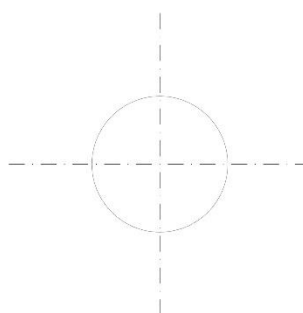

front

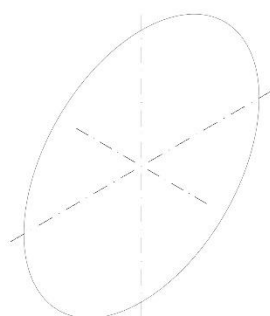

Isometric

П/п № _____

№ рабочего места: _____

Ф.И.О. _____

(подпись)

Конкурсное задание



ВСЕРОССИЙСКОЕ
ЧЕМПИОНАТНОЕ
ДВИЖЕНИЕ
ПО ПРОФЕССИОНАЛЬНОМУ
МАСТЕРСТВУ

Компетенция
Проектирование и моделирование
ювелирных украшений

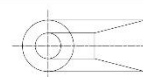

Описание: масштаб 1:1 2:1

Бумага: А4

Дата:

Rev.

стр. 4/6

M 1:1

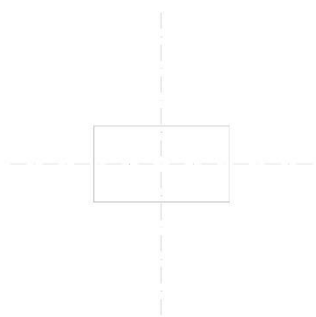

top

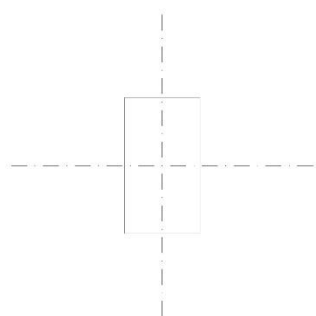

left

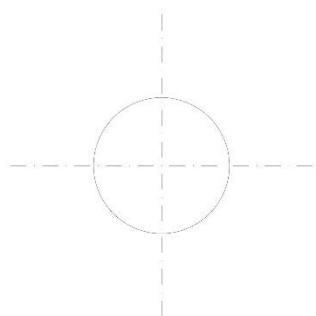

front

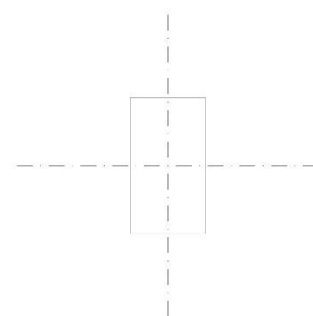

right

№ рабочего места: _____

Ф.И.О. _____

_____ (подпись)

Конкурсное задание



ВСЕРОССИЙСКОЕ
ЧЕМПИОНАТНОЕ
ДВИЖЕНИЕ
ПО ПРОФЕССИОНАЛЬНОМУ
МАСТЕРСТВУ

Компетенция
Проектирование и моделирование
ювелирных украшений

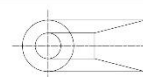

Описание: масштаб 1:1

Бумага: А4

Дата:

Rev.

стр. 5/6

M 1:1

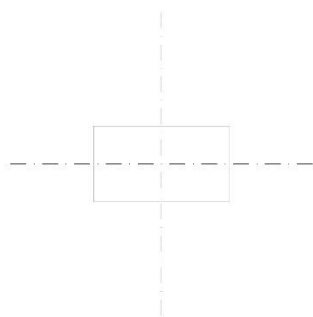

top

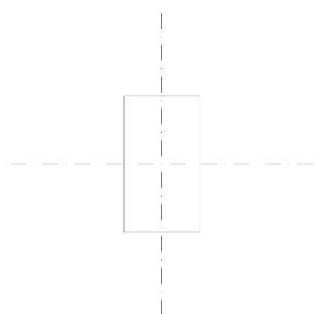

left

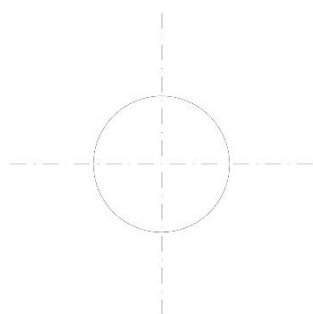

front

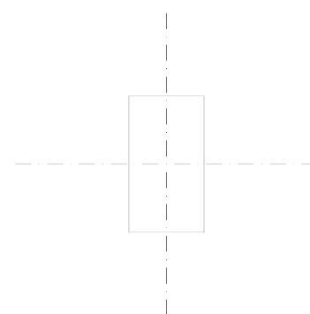

right

№ рабочего места: _____

Ф.И.О. _____

(подпись)

Конкурсное задание



ВСЕРОССИЙСКОЕ
ЧЕМПИОНАТНОЕ
ДВИЖЕНИЕ
ПО ПРОФЕССИОНАЛЬНОМУ
МАСТЕРСТВУ

Компетенция
Проектирование и моделирование
ювелирных украшений

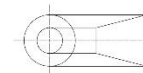

Описание: масштаб 1:1

Бумага: А4

Дата:

Rev.

стр. 6/6

Спецификация

Артикул: Название:

Вид трёхмерной модели	Серьги	Кулон	Колье	Брошь	Кольцо	Браслет	Прочие
					V		

Художественное обоснование:

Изображение трёхмерной модели

Трёхмерные модели (детали) конструкции:

№	Название	Кол-во	Металл	Вес, г	Цена за 1г., у.е.	Стоимость, у.е.
D1						0,00
						0,00
						0,00
						0,00
Общий вес модели				0,00	Стоимость металла	0,00

Металл	Проба	Плотность, г/см ³
Белое золото	Бз7	19,3
Желтое золото	Жз7	19,3
Белое золото	Бз5	19,3
Желтое золото	Жз5	19,3
Серебро	С9	10,49

Ювелирные камни (вставки):

№	Форма огранки	Обозначение	Кол-во	Размер (ДхШ), мм	Цена за ед., у.е.	Стоимость, у.е.
1						0,00
						0,00
						0,00
						0,00
Стоимость ювелирных камней (вставок)						0,00

Обозначения видов огранки

Наименование огранки	Форма огранки	Обозначение
"Бриллиантовая"	Круглая	Кр
"Груша"	Грушевидная	Г
"Маркиз"	Челновидная	М
"Овал"	Овальная	Ов
"Квадрат"	Квадратная	Кв
"Багет"	Прямоугольная	Бл
"Багет"	Трапециевидная	Бт
"Изумрудная"	Прямоугольная	И
"Принцесса"	Прямоугольная	П
"Сердце"	Сердцевидная	Сс
"Триллиант"	Треугольная	Т
"Радиант"	Восьмиугольная	Ра
"Угловатый"	Угловатая	У

Общая стоимость материалов: _____ у.е.

Фамилия _____
Имя _____
Отчество _____

Дата: ____/____/____

Подпись: _____

Конкурсное задание

Компетенция
Проектирование и моделирование ювелирных украшений

Дата:

Бумага: А4

Описание: Таблица

Rev.

